

天井カセット型エアコン用



## ハイブリッドファンJ用マグネット HBF-JM2

### 取扱説明書

本製品はハイブリッドファンJ用取り付け部品です。  
本製品は取り付け面が、平坦な場合に限り使用できます。  
アルミ、ステンレス及びプラスチック等の非磁性材料の場合は取り付けできません。

【適合製品】

ハイブリッドファン ファーストJ: 型式 HBF-FJ

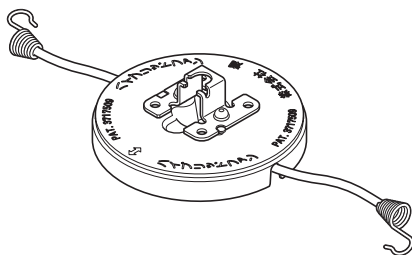

お買い上げいただき、ありがとうございます。

ご使用になる前に、この「取扱説明書」をお読みにになり、正しくお使いください。特に「安全上のご注意」は必ずお読みください。

お読みになったあとは、大切に保管してください。

本製品は日本国内での使用を目的として、製造、販売しております。

### ハイブリッドファンJ用マグネット保証書

保証期間: 年 月 日より1年間

表記期間中に故障が発生した場合は本書とご購入時の領収書をご提示の上、販売店または下記へお問い合わせください。

※ 保証期間中は、お手数でも本保証書と領収書を大切に保管してください。

【総販売元】



株式会社 潮

〒236-0003

神奈川県横浜市金沢区幸浦2-1-19

TEL : 045-780-1077

FAX : 045-783-8005

URL : <http://www.u-shio.jp>



【販売店】 販売日: 年 月 日

※販売店の押印は必ずしてください。  
記入漏れの場合は無効になります。

U-1005-A

## 安全上のご注意(よく読んで必ずお守りください)

ここに示した事項は、製品を安全に正しくお使いいただき、あなたや他の人々への危害や損害を未然に防ぐものです。また、注意事項は危害や損害の大きさの切迫の程度を明示するために、誤った取り扱いをすると生じることが想定される内容を△警告、△注意の二つに区分しています。いずれも安全に関する重要な内容を記載してありますので、必ず守ってください。

 <b>警告</b>	取り扱いを誤った場合、使用者が死亡または重傷を負う可能性が想定される場合。
 <b>注意</b>	取り扱いを誤った場合、使用者が傷害を負う危険が想定される場合および物的損害のみの発生が想定される場合。

絵表示の例









一般的な禁止行為を告げるものです。









行為を強制したり指示する内容を告げるものです。

### 警告

 <b>禁止</b>	<b>天井面埋込型のエアコン以外に取り付けない。</b> けがや事故の原因になります。	 <b>確認</b>	<b>取り付け作業中は、エアコンのスイッチを切る。</b> けがや事故の原因になります。
 <b>実施</b>	<b>取り付け作業時は、安定した踏み台や脚立を使用する。</b> 安定した踏み台や脚立を使用しないと取り付け作業中に転倒するなどして、けがの原因になります。	 <b>確認</b>	<b>設置は十分高い場所に取り付ける。</b> 設置後の高さが、床面から2.3 m以下になる場所には設置しないでください。事故やけがの原因になります。
 <b>禁止</b>	<b>スポークシャフトは絶対に曲げない。</b> 回転のバランスが崩れ、本体の損傷やけがの原因になります。	 <b>実施</b>	<b>羽根の回転範囲内に障害物を置かない。</b> 羽根の回転範囲内に障害物を置くと、羽根の破損やけがの原因になります。

### 注意

 <b>実施</b>	<b>組み立てやお手入れは、手袋をはめておこなう。</b> けがの原因になることがあります。	 <b>実施</b>	<b>年に1度ネジの増し締めをする。</b> ゆるんだまま使用すると、けがや故障、破損の原因になることがあります。
 <b>実施</b>	<b>落下防止ゴムは必ず取り付ける。</b> ファンユニットが落下してけがの原因になることがあります。	 <b>禁止</b>	<b>カードなどの磁気製品を近づけない。</b> 強力なマグネットを使用しています。カードなどの磁気製品をマグネットに近づけると強力な磁力で磁気情報が破損する原因となります。
 <b>実施</b>	<b>不具合が発生したら「総販売元」に相談する。</b> 自分で修理や改造などをすると、けがや破損の原因になることがあります。	 <b>実施</b>	<b>廃棄するときは地方自治体などの指示に従う。</b> 本製品のプラスチックや金属類は、それぞれの地方自治体などの指示に従って処分してください。

## 梱包品の確認

お買い上げ時には以下の部品が梱包されています。

組み立ての前に部品を確認してください。  
万一、不足している場合には、お買い上げの販売店あるいは「総販売元」までご連絡ください。

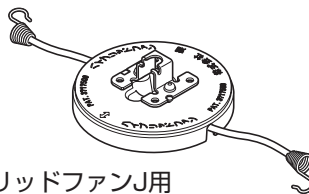

ハイブリッドファンJ用  
マグネット(1個)

## 設置のしかた

ハイブリッドファンJ用マグネットを使って、エアコン中央の鉄板に取り付ける際は、下図のように羽根が吸込み口にかからないよう羽根の長さを調節してください。羽根の長さの調節についてはハイブリッドファンの取扱説明書をご覧ください。

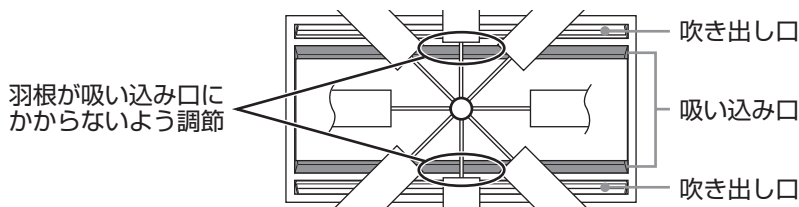

### ■ファンユニットの取り付け

ハイブリッドファンJ用マグネットをファンユニットに取り付けます

#### 1. ハイブリッドファンJ用マグネットを取り付ける

ハイブリッドファンJ用マグネットの矢印(⇔)側からセンターメンバーのナットをのせます。

参考: ファンユニットの組み立ては、ハイブリッドファンの取扱説明書をご覧ください。

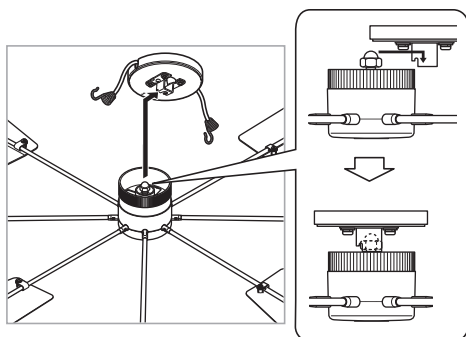

ナットが台座に水平にのるようにします。

ナットを台座のツメ部にのせないようにしてください。

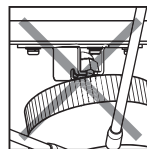
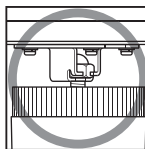

#### 2. ハイブリッドファンJ用マグネットとファンユニットを固定する

ノブを右に回してハイブリッドファンJ用マグネットとファンをしっかりと固定します。

## 設置のしかた(つづき)

### ■エアコンへの取り付け

1. ファンユニットをエアコンの金属部分に取り付ける  
取り付け時にファンユニットをエアコンの中心に取り付けます。

△注意: 強力なマグネットを使用しているため、取り付け時に手や指を挟まないよう注意してください。

参考: 取り付けはスチールの平らな面を選び、表面の汚れをよく拭き取ってから取り付けてください。

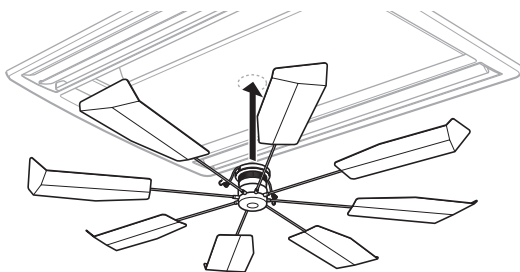

2. 落下防止ゴムを取り付ける

ハイブリッドファンJ用マグネットの両端に出ている落下防止ゴムのフックを、エアコンの金属ふたの縁に引っ掛けます。

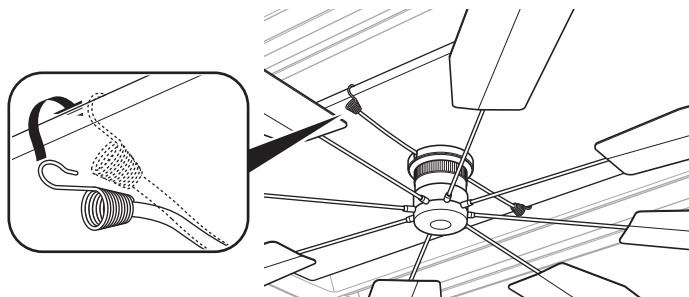

## 製品仕様

製品名	ハイブリッドファンJ用マグネット
型式	HBF-JM2
寸法(突起含まず)	直径 106 mm x 高さ 18.6 mm